

SZAFY PD-03 – SERWEROWNIA pom. 1.03

PIĘTRO

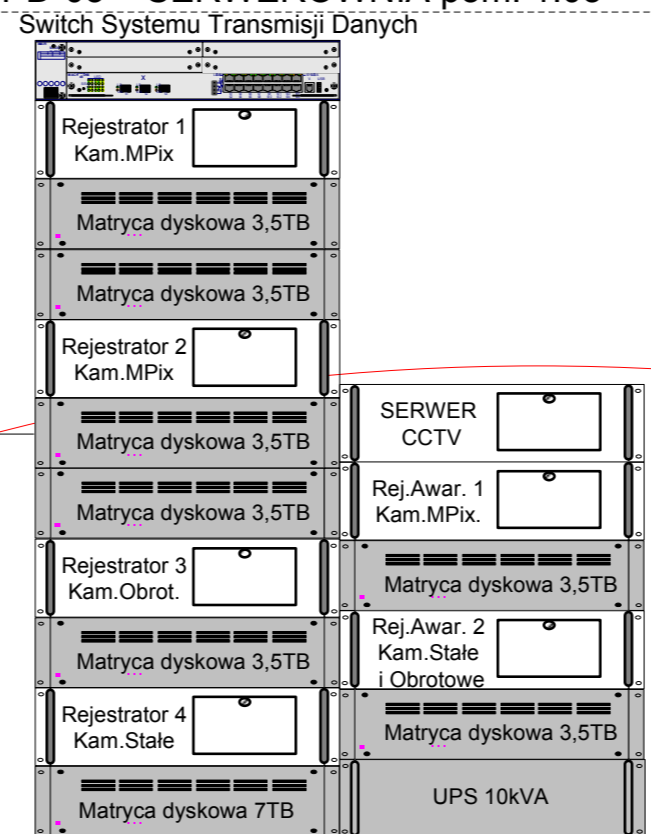

System Transmisji Danych

SZAFA PD-01 - REŻYSERKA pom. 0.06

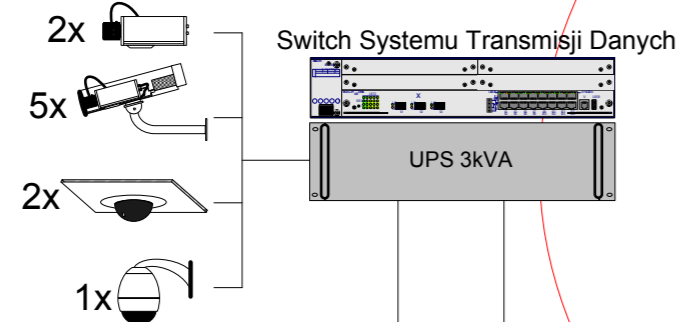

SZAFA PD-02 - REŻYSERKA pom. 0.14 PARTER

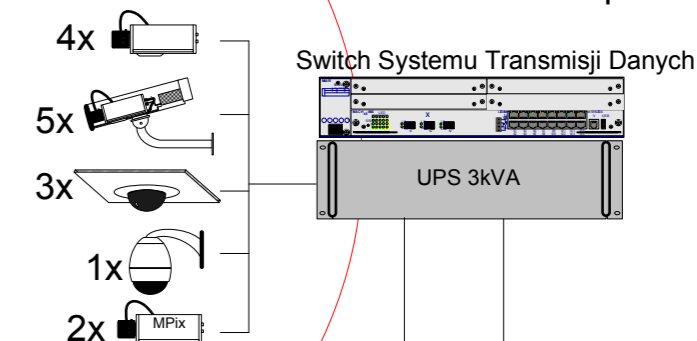

OCHRONA – pom. - 1.03

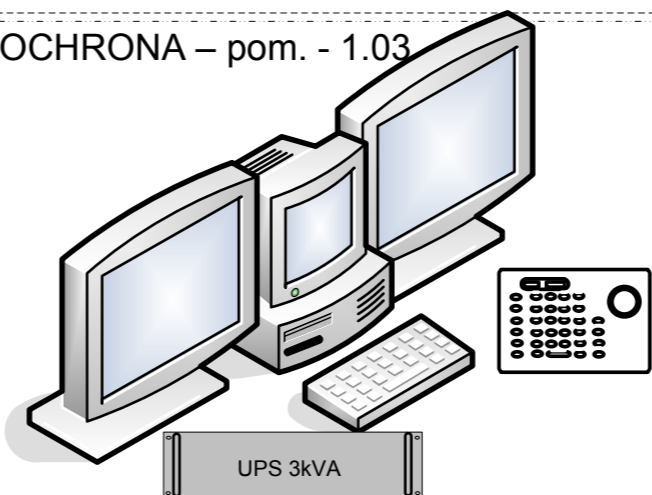

PRZYZIEMIE

PIWNICA

LEGENDA:

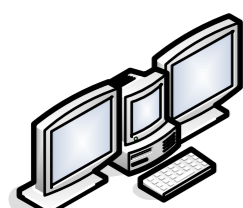

Platforma robocza systemu CCTV

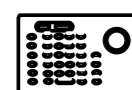

Klawiatura sterująca

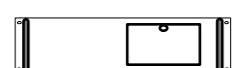

Platforma rejestratora



Macierz dyskowa



UPS 3kVA lub 10kVA



Kamera szybkoobrotowa IP zewnętrzna



Kamera szybkoobrotowa IP wewnętrzna



Kamera megapixelowa IP

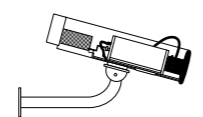

Kamera stała IP zewnętrzna



Kamera stała IP wewnętrzna

		Wrocławskie Przedsiębiorstwo Hala Ludowa Sp. z o.o. ul. Wystawowa 1 51-618 Wrocław	
		Systemy niskoprądowe Regionalnego Centrum Turystyki Biznesowej we Wrocławiu	
pracownia@akustyczna    www.akustyczna.pl		projekt	
autor		tytuł	
dr inż. Piotr Z. KOZŁOWSKI		Schemat blokowy systemu CCTV	
mgr inż. Wojciech GRZĄDZIEL		tom 1	
mgr inż. Michał WIĘDŁOCHA		T 03	
mgr inż. Michał MIĆKA		zlecenie ZL_91	
mgr inż. Szymon ŚWISTEK		kod ZL_91_T03	
dr inż. Paweł DZIECHCIŃSKI		branza Teletechnika	
		skala -	
		edycja Ostateczna v.01	
		data 2009.01.17	
koncepcja <input type="checkbox"/>		budowlany <input checked="" type="checkbox"/>	
		przetargowy <input type="checkbox"/>	
		wykonawczy <input type="checkbox"/>	